

ADÁSVÉTELI SZERZŐDÉS

„Útkarbantartáshoz szükséges erő- és munkagépek beszerzése”

tárgyú ajánlathoz.

amely létrejött egyrészről az **Agrolánc Ipari, Mezőgazdasági, Kereskedelmi és Szolgáltató Kft.** (székhely: 2151 Fót, Jedlik Ányos utca 35., adószám: 10476015-2-13, pénzforgalmi számlaszám: 10402166-21620823-00000000, cg: 13-09-109395; képviselő: Szemerei Károly ügyvezető) mint eladó (a továbbiakban: eladó)

másrészről

1.) Tab Város Önkormányzata (székhely: **8660 Tab, Kossuth L. u. 49.**, adószám: **15731333-2-14**, képviseletében eljár: **Schmidt Jenő polgármester**) mint vevő (továbbiakban: vevő)
/1 db Carraro Agricube F85 univerzális traktor,
1 db Rinieri BRV 450 rézsűkasza,
1 db Rondini SP 500 sószóró,
1 db Rinieri TRS 165 rézsűzúzó vonatkozásában/

2.) Lulla Község Önkormányzata (székhely: **8660 Lulla, Kossuth L. u. 43.**, adószám: **15400468-1-14**, képviseletében eljár: **Kleiber Jenőné polgármester**) mint vevő (továbbiakban: vevő) /1 db Bonatti LSN 2000 tolólap vonatkozásában/

3.) Zics Község Önkormányzata (székhely: **8672 Zics, Petőfi S. u. 1.**, adószám: **15400994-2-14**, képviseletében eljár: **Nagy Jenő Józsefné polgármester**) mint vevő (továbbiakban: vevő)
/1 db Selvatici M200 vonólap vonatkozásában/

között az alulírott helyen és napon, az alábbi feltételek szerint:

1. A szerződés tárgya

1. Felek egyezően nyilatkoznak és rögzítik, hogy jelen szerződés tárgya szerinti beruházás a **Vp6-7.2.1.-7.4.1.2.-16 kódszámú „Külterületi helyi, közutak fejlesztése, önkormányzati utak kezeléséhez, állapotjavításához, karbantartásához szükséges erő- és munkagépek beszerzése”** című felhívásra benyújtott 1826606807 projektazonosító számú, és 784/5401/58/16/2017 iktatószámú támogatói kérelemmel vevők által konzorciumban elnyert, és ugyanezen számú támogatási szerződéssel igazolt támogatás felhasználásával valósul meg, azaz a fenti projekt elszámolható költségeinek vissza nem térítendő támogatás formájában, továbbá önkormányzati forrás felhasználásával történik a finanszírozás. A támogatás intenzitása: 90,00 % A hivatkozott támogatást vevők konzorciumban nyerték el.

Vevők közül Tab Város Önkormányzata - Lulla Község Önkormányzata és Zics Község Önkormányzata nevében és képviseletében - meghatalmazással eljárva, mint ajánlatkérő **„Útkarbantartáshoz szükséges erő- és munkagépek beszerzése”** címen közbeszerzési eljárást folytatott le a 2015. évi CXLIII. sz. közbeszerzésekről szóló törvény 113. § (1) bekezdése alapján. Ezen eljárás nyertes ajánlattevője a jelen szerződést eladóként aláíró személy lett. Az ezen

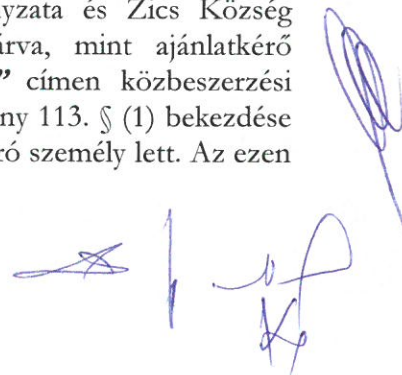

eljárásban a nyertes ajánlattevő által benyújtott ajánlat jelen szerződés alapját képezi.

2. Jelen szerződés aláírásával vevők megvásárolják, eladó pedig kötelezettséget vállal arra, hogy a jelen szerződés előzményeként lefolytatott közbeszerzési eljárás ajánlattételi felhívása és a közbeszerzési dokumentumok, illetve a műszaki leírás által meghatározott műszaki feltételekkel rendelkező eszközök vevők részére történő eladását, birtokba adását, a teljesítés helyére történő szállítással ide értve annak telepítését, összeszerelését és beüzemelését, a kezelési és üzemeltetési szabályok és folyamatok betanítását, és a megajánlott jótállási idő alatt a garanciális javítását elvégzését.

3. Eladó jelen szerződés aláírásával nyilatkozik, hogy az általa szállított eszköz mindenben megfelel vevő fent hivatkozott elvárásinak. Az eladó tudomásul veszi, hogy az általa szállított eszköznek meg kell felelnie az előírt szabványoknak, és a jogszabályoknak, és rendelkeznie kell az előírt kellékekkel, melyek vonatkozásában eladó a Ptk-ban rögzített szabályok szerint szavatossági felelősséggel tartozik.

4. A teljesítés helye 8660 Tab, Kossuth L. u. 49.

2. Eladó teljesítése és az ellenérték megfizetése

1. Eladót a jelen szerződés tárgyát képező eszközök ellenértékeként összesen **21 861 500 Ft + 5 902 605,- ÁFA azaz bruttó 27 764 105,- Ft** illeti meg.

Azaz 1 db Carraro Agricube F85 univerzális traktor: 13 335 515,- Ft + 3 600 589,- Áfa, bruttó 16 936 104 forint

1 db Rinieri BRV 450 rézsűkasza: 4 590 915,- Ft + 1 239 547,- Áfa, bruttó 5 830 462 forint

1 db Bonatti LSN 2000 tolólap: 874 460,- Ft + 236 104,- Áfa, bruttó 1 110 564 forint

1 db Selvatici M200 vonólap: 655 845,- Ft + 177 078,- Áfa, bruttó 832 923 forint

1 db Rondini SP 500 sószóró: 655 845,- Ft + 177 078,- Áfa, bruttó 832 923 forint

1 db Rinieri TRS 165 rézsűfúzó: 1 748 920,- Ft + 472 208,- Áfa, bruttó 2 221 128 forint

2. Az Áfa mértékére, elszámolására a mindenkor hatályos Áfa törvény rendelkezései az irányadóak.

3. Felek egyezően nyilatkoznak és rögzítik, hogy jelen szerződés tárgya szerinti beruházás a **Vp6-7.2.1.-7.4.1.2.-16 kódszámú „Külterületi helyi, közutak fejlesztése, önkormányzati utak kezeléséhez, állapotjavításához, karbantartásához szükséges erő- és munkagépek beszerzése” című** felhívásra benyújtott 1826606807 projektazonosító számú, és 784/5401/58/16/2017 iktatószámú támogatói kérelemmel elnyert, és ugyanezen számú támogatási szerződéssel igazolt támogatás felhasználásával valósul meg, azaz a fenti projekt elszámolható költségeinek vissza nem térítendő támogatás felhasználásával, valamint önkormányzati forrásból történik a finanszírozás. A támogatás intenzitása 90,00 %

4. Eladó a vételár tárgyában három számlát állíthat ki a három vevő felé egyet-egy-et-egy-et, jelen szerződés tárgyát képező eszközök leszállítását, vevők részére történő átadását és teljesítési igazolás kiállítását követően.

A számla kiegyenlítése a Kbt., különös figyelemmel a Kbt. 135. § (1) és (6) bek. foglalt rendelkezésekkel összhangban a Ptk. 6:130 § (1)-(2) bek. alapján kerül sor az igazolt teljesítést

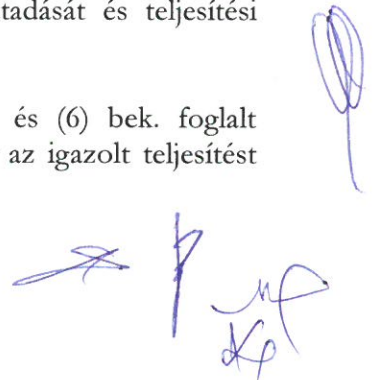

követően utólag, a jogszabályoknak megfelelő számla alapján, banki átutalással történik.

Eladó nem fizethet, illetve nem számolhat el a szerződés teljesítésével összefüggésben olyan költségeket, amelyek a Kbt. 62. § (1) bekezdés k) pont ka) – kb) alpontok szerinti feltételeknek nem megfelelő társaság tekintetében merülnek fel, és amelyek a eladó adóköteles jövedelmének a csökkentésére alkalmasak.

Amennyiben az eladónak, vagy valamely alvállalkozójának a kifizetés időpontjában az együttes igazolás alapján köztartozása van, vevő az eladói, ill. az alvállalkozói teljesítés ellenértékét a köztartozás erejéig visszatartja.

5. Vevők az ellenszolgáltatás összegét az igazolt szerződésszerű teljesítést követően, utólag 30 napos fizetési határidejű átutalással, forintban (HUF) teljesítik.

3. Szerződési biztosítékok

1. Amennyiben eladó jelen szerződés teljesítése során olyan akadályba ütközik, amelyek meggátolják a határidőben történő teljesítést, a vevőket haladéktalanul értesítenie kell a késedelemről, okáról és az elhárítás várható idejéről. A Ptk. 6:153.§ -a értelmében eladó késedelembe esik, ha a szerződésben meghatározott, illetve általa vállalt határidőket elmulasztja.

Amennyiben a szerződés teljesítése késedelmet szenved (ideértve azon esetet is, amikor a szerződés teljesítése során eladó – a vevők kifogása, észrevétele, vagy felhívása ellenére - a jelentéktelennek nem minősülő hibák kijavítását legkésőbb az üzembe helyezési eljárás folyamán, a vevők által előírt határidőig nem végzi el), úgy eladó a vevőknek a késedelembe eséstől a tényleges teljesítésig terjedő időszakra a szerződés szerinti, áfa nélkül számított ellenszolgáltatás 1 %-a/naptári nap mértékű késedelmi kötbért köteles fizetni. A kötbér maximális mértékének elérését követően vevők jogosultak a szerződést azonnali hatállyal felmondani vagy a szerződéstől elállni, továbbá a teljesítés elmaradásából származó károkat az eladótól követelni.

Az érvényesíthető késedelmi kötbér maximális mértéke a szerződés szerinti, áfa nélkül számított ellenszolgáltatás 15 %-a.

2. Amennyiben a szerződés teljesítése olyan okból, amiért az eladó felelős - meghiúsul, továbbá, amennyiben eladó a teljes nettó ajánlati ár 20%-át elérő mértékű késedelembe esik, úgy eladó a vevőknek **meghiúsulási kötbért** tartozik fizetni, amelynek mértéke a szerződés szerinti, áfa nélkül számított ellenszolgáltatás 15 %-a.

3. A szerződésben rögzített bármely kötbér összegét eladó - a Kbt. 135. § (1) bekezdésében meghatározott feltételek teljesülése esetén - köteles a számla kiállítását követő 10 naptári napon belül vevőknek átutalni. Vevők az esetleges kötbér igényüket írásbeli felszólítás útján érvényesítik, melynek eladó köteles 8 naptári napon belül maradéktalanul eleget tenni. Amennyiben eladó a fenti irat kézhezvételét követő 3 napon belül magát érdemi indokolással és azt alátámasztó bizonyítékokkal nem menti ki, akkor a kötbér elismertnek tekintendő. A kötbér az eladói számlába beszámítható.

Felek rögzítik, hogy a Ptk. 6:186. § (1) bekezdésében foglalt jogszabályi előírások értelmében a fentiekben részletezett kötbérek abban az esetben érvényesíthetőek, ha eladó olyan okból, amelyért felelős, azaz megszegi jelen szerződés rendelkezéseit.

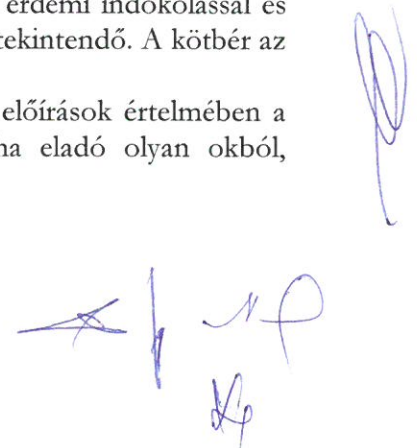

4. Eladó a Polgári Törvénykönyvről szóló 2013. évi V. törvény (a továbbiakban: Ptk.) 6:159. §-ában foglaltak, valamint a hatályban lévő releváns jogszabályok szerinti szavatossággal tartozik.

Eladó köteles jótállást biztosítani, a jótállás időtartama 24 hónap (nyertes ajánlat szerint). A jótállás kezdő időpontja jelen szerződés tárgya szerinti eszköz vevők részére történő átadásának napja. A jótállási idő alatt elvégzendő garanciális javításokért eladó nem számíthat fel költséget, kivétel, ha bizonyítani tudja, hogy az előállt hiba az eszköz nem rendeltetésszerű használatából ered. A garanciális javításokat a vevők általi értesítést követő 24 órán belül el kell végezni. Eladót az üzembe helyezési eljárás - a Kbt. 135. § (1) bekezdésében foglalt előírásokat is figyelembe vevő - lezárását követően, az általa értékesített gépekre és tartozékaira a Ptk. -ában foglaltak szerint terheli a jótállási kötelezettség, amelynek időtartama az átadás-átvételi eljárás lezárásának - a Kbt. 135. § (1) bekezdésében foglalt előírásokra is figyelemmel megállapított - időpontjától számított és a nyertes ajánlatban rögzített és fent megjelölt hónap.

5. Eladó jelen szerződés aláírásával teljes kártérítési kötelezettséget vállal jelen szerződéssel kapcsolatosan a neki felróható károkért.

4. Teljesítési határidő

1. Szerződő felek jelen szerződés teljesítési határidejét minden rész vonatkozásában: legkésőbb jelen szerződés aláírásának napját követő 60. napjában határozzák meg. Vevők előteljesítést elfogadnak.

2. Jelen szerződés tárgyát képező eszközöket a fent rögzített határidőben le kell szállítani, el kell helyezni és be kell üzemelni, azaz üzembe kell helyezni, a gép kezelőjét be kell tanítani, és át kell adni minden az eszközzel kapcsolatos dokumentumot, igazolást és garancia levelet.

5. Kapcsolattartás, jognyilatkozat tétel

1. Felek kijelentik, hogy a tevékenységük során a tudomásukra jutott üzleti titkot megőrzik. Üzleti titokként definiálnak minden olyan adatot, mely jelen szerződés keretein belül a másik féllel kapcsolatban a tudomásukra jut. Kivételt képez ez alól azon adatok összessége, amely más jogszabályok szerint nyilvános adatnak minősül.

2. A titoktartási kötelezettség megszegéséből eredő kárért az ezért felelős fél kártérítési kötelezettséggel tartozik.

3. Felek titoktartási kötelezettsége kiterjed a munkavállalókra, valamely polgári jogi szerződés alapján munkavégzésre irányuló jogviszony, vagy más jogviszony alapján a féllel kapcsolatban lévő egyéb személyekre is. Ezen személyek magatartásáért a titoktartási kötelezettség viszonylatában az érintett fél, mint saját magatartásáért felel.

4. Szerződő felek jelen szerződés teljesítése során kötelesek együttműködni, bármely a szerződéssel kapcsolatos adatot, tényt kötelesek haladéktalanul egymás tudomására hozni.

5. Jelen szerződéssel kapcsolatban joghatályos nyilatkozattételre jogosult személyek az alábbiak, akik jognyilatkozataikat kizárólag írásban, az átvétel idejét igazoló módon tehetik meg érvényesen.

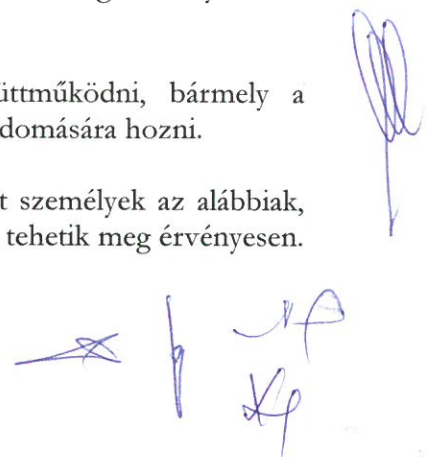

Felek ez alatt értik a telefax, ill. az e-mail üzenetek váltását, ha annak átvétele igazolható.

Vevők részéről:

Schmidt Jenő
polgármester
Tel:84/524-900
e-mail : tab@somogy.hu

Eladó részéről:

Szemerei Károly
ügyvezető
Tel.: 27/539-640
E-mail: info@agrolanc.hu

6. Vevők és eladó egymás írásbeli megkereséseire azok kézhezvételétől számítva 3 munkanapon belül írásban érdemi nyilatkozatot kötelesek tenni.

6. A szerződés teljesítésével kapcsolatos átadás átvételi eljárás

1. Vevők a szerződés teljesítésének elismeréséről, teljesítési igazolást állítanak ki, vagy a teljesítés el nem fogadásáról legkésőbb eladó teljesítésének napjától, vagy az erről szóló írásbeli értesítés kézhezvételétől számított 15 napon belül kötelesek nyilatkozni. Ekkor vevők az eszközt megvizsgálják, és amennyiben az nem felel meg a fent rögzített dokumentumok által tartalmazott műszaki paramétereknek, úgy eladó saját költségén köteles azzal egyenértékű eszközt vevők rendelkezésére bocsátani.
2. Vevők jogosultak az általuk észlelt hibák vonatkozásában a hibák kijavítására, megszüntetésére határidőt meghatározni az átadás-átvételi jegyzőkönyvebn.
3. A sikertelen átadás átvételi eljárás költségei eladót terhelik, amennyiben ez eladó érdekkörében felmerült okra vezethető vissza.

7. Vegyes és záró rendelkezések

1. A szerződés teljesítés előtti megszüntetésére a Ptk. vonatkozó szabályai irányadók. Jelen szerződés módosítására kizárólag a Kbt. 141. §-ában szabályozott esetekben és módon kerülhet sor.
2. Vevők jogosultak elállni a szerződéstől, ill. azt azonnali hatállyal felmondani, különösen ha:
 - a) eladó ellen az illetékes bíróság jogerős végzése alapján felszámolási eljárás indul;
 - b) eladó végelszámolás iránti kérelme (amennyiben gazdasági társaságról van szó) a cégbíróságnál benyújtásra került;
 - c) eladóval szemben az illetékes cégbíróság előtt megszüntetési, törlési eljárás indul;
 - d) eladó a megrendelésben megjelölt véghatáridőt a következményekre történő figyelmeztetés ellenére, a felszólítás átvételétől számítva is 15 napot meghaladóan elmulaszt;
 - e) jogszabályon alapuló felmondási vagy elállási okok fennállnak,

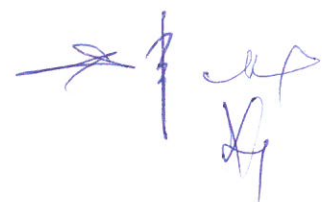
f) eladó magatartása vagy mulasztása miatt harmadik személyt baleset vagy egyéb módon kár éri.

3. Vevők a Kbt. 136. § (1) bek. alapján előírják a nyertes ajánlattevő részére, hogy a nyertes ajánlattevő nem fizethet, illetve nem számolhat el a szerződés teljesítésével összefüggésben olyan költségeket, amelyek a Kbt. 62. § (1) bekezdés k) pont ka) – kb) alpontok szerinti feltételeknek nem megfelelő társaság tekintetében merülnek fel, és amelyek a nyertes ajánlattevő adóköteles jövedelmének a csökkentésére alkalmasak, továbbá, hogy a szerződés teljesítésének teljes időtartama alatt a megrendelő számára megismerhetővé teszi a tulajdonosi szerkezetét, és a 143. § (3) bek. szerinti ügyletekről haladéktalanul értesíti az ajánlatkérőt.

4. E szerződésben nem szabályozott kérdésekben a Ptk. és a Kbt. vonatkozó rendelkezései az irányadók.

5. Felek esetleges vitás ügyeket egyeztetés útján rendezik, ennek eredménytelensége esetén a jogviták eldöntésére – hatáskörtől függően – kikötik a Siófoki Járásbíróság, illetve a Kaposvári Törvényszék kizárólagos illetékességét.

Felek a szerződést, mint akaratukkal mindenben megegyezőt, elolvasás és értelmezés után, jóváhagyólag aláírják.

Kelt: Tab, 2019.01.21.

Lulla, 2019.01.21.

Zics, 2019.01.21.

.....
Tab Város Önkormányzata
Képv.: Schmidt Jenő
polgármester
vevő

.....
Lulla Község Önkormányzata
Képv.: Kleiber Jenőné
polgármester
vevő

.....
Zics Község Önkormányzata
Nagy Jenő Józsefné
polgármester
vevő

.....
Pénzügyi ellenjegyző
Saja Istvánné
Tabi Közös Önkormányzati Hivatal

.....
AGROLÁNC KFT.
2151 Fót, Jedlik Ányos u. 35.
Adószám: 10476015-2-13
Cégjegyzékszám: 13-09-109395
2.
Agrolánc Ipari, Mezőgazdasági, Kereskedelmi és Szolgáltató Kft.
Képv.: Szemerei Károly
eladó

AJÁNLAT AZONOSÍTÓ ADATAI

Nemzeti, Kbt. 113. § Nyílt eljárás - EKR000931692018/7783

(E50 - Bírálati szakasz)

A60 - Ajánlat bírálat alatt szakasz

Közbeszerzés tárgya: **Útkarbantartáshoz szükséges erő- és munkagépek, adapterek beszerzése**

Felolvasólap

Ajánlattevő adatai

Hivatalos neve	Agrolánc Ipari, Mezőgazdasági, Kereskedelmi és Szolgáltató Kft.
Székhely irányítószám	2151
Város	Fót
Cím	Jedlik Ányos Utca 35
Adószám	10476015213

Felolvasólap

Nettó ajánlati ár 21 861 500

Ajánlatkérő részére a minél alacsonyabb érték a kedvezőbb. Az ajánlati árat nettó forintban kell megadni. A nettó ajánlati ár megadásánál figyelembe kell venni a beruházás teljesítéséhez szükséges valamennyi költséget (pl. munkaerő és járulékok, anyagköltségek, szállítás, igénybe vett szolgáltatások, stb.) beleértve a nyereséget és adókat is.

Vállalt jótállás időtartama 24
összesen

Min. 12 hónap, max. 24 hónap.

Ajánlatkérő részére a minél magasabb érték a kedvezőbb. A 24 hónap és ezen időtartam feletti megajánlásokat az ajánlatkérő 10 ponttal értékeli, a többi ajánlat pontszáma ehhez viszonyítva egyenes arányosítás módszerével kap pontszámot, kettő tizedesjegyre kerekítve. Amennyiben 12 hónapnál kevesebb jótállási időt jelöl meg Ajánlattevő, úgy az ajánlat érvénytelen.

DÍJRESZEEK

„Útkarbantartáshoz szükséges erő- és munkagépek beszerzése” tárgyú ajánlatához.

Ajánlatkérő neve, címe:

Tab Város Önkormányzata, 8660 Tab, Kossuth L. u. 49.

A közbeszerzés tárgya:

Útkarbantartáshoz szükséges erő- és munkagépek beszerzése

S.sz	Eszköz megnevezése	Menny.	Egys.	Nettó egységár	Nettó összesen	ÁFA (27%)	Bruttó összesen
1	Univerzális traktor típus: Carraro Agricube F85	1	db	13 335 515 Ft	13 335 515 Ft	3 600 589 Ft	16 936 104 Ft
2	Rézsúkasza típus:Kinieri BRV 450	1	db	4 590 915 Ft	4 590 915 Ft	1 239 547 Ft	5 830 462 Ft
3	Tolólap típus:Bonatti LSN 2000	1	db	874 460 Ft	874 460 Ft	236 104 Ft	1 110 564 Ft
4	Vonólap típus: Selvatici M200	1	db	655 845 Ft	655 845 Ft	177 078 Ft	832 923 Ft
5	Sószóró típus: Rondini SP 500	1	db	655 845 Ft	655 845 Ft	177 078 Ft	832 923 Ft
6	Rézsúvázó típus: Rinieri TRS 165	1	db	1 748 920 Ft	1 748 920 Ft	472 208 Ft	2 221 128 Ft
Mindösszesen:				21 861 500 Ft	5 902 605 Ft	27 764 105 Ft	

Keltezés (helység, év, hónap, nap)

Fót, 2018.12.10

Szemerei Károly

Ügyvezető

Agrolánc Kft.



AGROLÁNC KFT.

2151 Fót, Jedlik Ányos u. 35.

Adószám: 10476015-2-13

Cégjegyzékszám: 13-09-109395

MŰSZAKI MEGFELELŐSÉG

Követelmény		Megajánlott gép
1./ 1 db CARRARO AGRICUBE F85 típusú vagy azzal egyenértékű univerzális traktor		1 db új CARRARO AGRICUBE F85 univerzális traktor
Műszaki követelmények:	vízűtéses turbódízelmotor, 62 kW (84 LE)	igen, megfelel, vízűtéses turbódízelmotor, 62 kW (84 LE)
	üzemanyagtank: 74 l	igen, megfelel, üzemanyagtank: 74 l
	Kormányzás: hidraulikus, első kerék kormányzás, 55 fokos kormányzási szög, független szervó szivattyúval	igen, megfelel, kormányzás: hidraulikus, első kerék kormányzás, 55 fokos kormányzási szög, független szervó szivattyúval
	erőátvitel: 24 fokozat előre és 24 fokozat hátra szinkronizált váltó és irányváltó, mechanikus HI-LO (felező), 0,5-40 km/h sebesség (14,9R28-as hátsó gumizás)	igen, megfelel, erőátvitel: 24 fokozat előre és 24 fokozat hátra szinkronizált váltó és irányváltó, mechanikus HI-LO (felező), 0,5-40 km/h sebesség (14,9R28-as hátsó gumizás)
	hidraulikus emelő: CAT-1.2.3-pontos felfüggesztés. legalább 2600 kg emelési kapacitás, mechanikus emelési erő és helyzet szabályozó	igen, megfelel, hidraulikus emelő: CAT-1.2.3-pontos felfüggesztés. legalább 2600 kg emelési kapacitás, mechanikus emelési erő és helyzet szabályozó
	TLT: 540/540e 1/perc +járókerék arányos fordulat	igen, megfelel, TLT: 540/540e 1/perc +járókerék arányos fordulat
	TLT kapcsolás: mechanikus TLT kuplungszerkezettel	igen, megfelel, TLT kapcsolás: mechanikus TLT kuplungszerkezettel
	4 db hidraulikus gyorscsatlakozó	igen, megfelel, 4 db hidraulikus gyorscsatlakozó
	2 db hidraulika szivattyú: folyadék szállítás 66,8 + 29,8 liter/perc	igen, megfelel, 2 db hidraulika szivattyú: folyadék szállítás 66,8 + 29,8 liter/perc
	légkondicionált kabinnal	igen, megfelel, légkondicionált kabinnal
	állítható kormánykerék	igen, megfelel, állítható kormánykerék
	sárga villogó	igen, megfelel, sárga villogó
	H3 munkalámpák	igen, megfelel, H3 munkalámpák
	harmadik pont	igen, megfelel, harmadik pont
	3 t teherbírású hátsó három pont	igen, megfelel, 3 t teherbírású hátsó három pont
	mechanikus külső vezérlés a hátsó 3 ponthoz	igen, megfelel, mechanikus külső vezérlés a hátsó 3 ponthoz
	10 db 30 kg-os orrsúlyú tartó	igen, megfelel, 10 db 30 kg-os orrsúlyú tartó
	fix első sárvédő, hátsó sárvédő szélesítés 80 mm	igen, megfelel, fix első sárvédő, hátsó sárvédő szélesítés 80 mm
	gumizás: elől: 300/70R20 hátul: 420/70R28	igen, megfelel, gumizás: elől: 300/70R20 hátul: 420/70R28
2./ 1 db Rinieri BRV 450 típusú vagy azzal egyenértékű rézsúkasza		1 db új Rinieri BRV 450 típusú rézsúkasza
Műszaki követelmények:	Vezérlése az erőgép kezelőüléséből történik	igen, megfelel, Vezérlése az erőgép kezelőüléséből történik

	munkaszélesség: legalább 100 cm	igen, megfelel, munkaszélesség: 100 cm
	vízszintes tengelyű Y késes szár zúzó fej, kések száma: legalább 36 db	igen, megfelel, vízszintes tengelyű y késes szár zúzó fej, kések száma:36 db
	reverzibilis rotor hajtás	igen, megfelel, reverzibilis rotor hajtás
	olajtartály térfogata: 85 l	igen, megfelel, olajtartály térfogata: 85 l
	teljesítmény igénye: 50-70 LE	igen, megfelel, teljesítmény igénye: 50-70 LE
	min. traktor tömeg: 2.200 kg	igen, megfelel, min. traktor tömeg: 2.200 kg
	súlya: 570 kg	igen, megfelel, súlya: 570 kg
	olajhűtő	igen, megfelel, olajhűtő felszereltség
	elektro-hidraulikus joystick vezérlés	igen, megfelel, elektro-hidraulikus joystick vezérlés felszereltség
	kardántengely	igen, megfelel, kardántengely felszereltség
3./ 1 db Bonatti LSN2000 típusú vagy azzal egyenértékű tolólap,		1 db új Bonatti LSN2000 típusú tolólap
Műszaki követelmények:	munkaszélesség 200 cm	igen, megfelel, munkaszélesség 200 cm
	tömege 240 kg	igen, megfelel, tömege 240 kg
	támkerekek	igen, megfelel, támkerekek felszereltség
	hidraulikus úton történő oldalállítás	igen, megfelel, hidraulikus úton történő oldalállítás
	szögállításhoz nem szükséges kiszállni a kabinból	igen, megfelel, szögállításhoz nem szükséges kiszállni a kabinból
	gumiéllal szerelt	igen, megfelel, gumiéllal szerelt
	rugós védelem	igen, megfelel, rugós védelemmel
4./ 1 db Selvatici M200 típusú vagy azzal egyenértékű vonólap,		1 db új Selvatici M200 típusú vonólap
Műszaki követelmények:	360 fokban állítható lap	igen, megfelel, 360 fokban állítható lap
	3p. felfüggesztés	igen, megfelel, 3p. felfüggesztés
	támasztóláb	igen, megfelel, támasztólábbal rendelkezik
	kihelyezhetősége: 15/15 cm	igen, megfelel, kihelyezhetősége: 15/15 cm
	lapszélessége: 200 cm	igen, megfelel, lapszélessége: 200 cm
	súlya: 160 kg	igen, megfelel, súlya: 160 kg
	teljesítményigénye: LE/kw min/max: 30/80 22/58	igen, megfelel, teljesítményigénye: LE/kw min/max: 30/80 22/58
5./ 1 db Rondini SP 500 típusú vagy azzal egyenértékű sószóró		1 db új Rondini SP 500 típusú sószóró
Műszaki követelmények:	fokozatmentesen állítható kiömlőnyílások	igen, megfelel, fokozatmentesen állítható kiömlőnyílások
	4 pozícióban rögzíthető repítő elemek	igen, megfelel,4 pozícióban rögzíthető repítő elemek
	a szórás mennyisége a kabinból szabályozható	igen, megfelel, a szórás mennyisége a kabinból szabályozható
	szórásszélesség: 6-14 m (limitátorral kisebbre állítható)	igen, megfelel, szórásszélesség: 6-14 m (limitátorral kisebbre állítható)

	rozsdamentes kivitel	igen, megfelel, rozsdamentes kivitel
	csonkakúp formájú tartály	igen, megfelel, csonkakúp formájú tartály
	egy tárcsás szórószerkezet	igen, megfelel, egy tárcsás szórószerkezet
	térfogat: 350 l	igen, megfelel, térfogat: 350 l
	tárcsák száma: 1 db	igen, megfelel, tárcsák száma: 1 db
	Bowdenes szórásmennyiség állító	igen, megfelel, Bowdenes szórásmennyiség állító
	tartozék 1 db limitátor, 1 db keverő elem, 1 db rács a tartály tetejére	igen, megfelel, tartozék 1 db limitátor, 1 db keverő elem, 1 db rács a tartály tetejére
6./ 1 db Rinieri TRS 165 típusú vagy azzal egyenértékű rézsűzúzó.		1 db új Rinieri TRS 165 típusú rézsűzúzó.
Műszaki követelmények:	az erőgép középvezetékében felhasználható zúzófej, valamint kihelyezhető jobb oldalra is, továbbá beállítható a vágandó felülethez, növényzethez igazodva a vízszintestől eltérő szögben is.	igen, megfelel, az erőgép középvezetékében felhasználható zúzófej, valamint kihelyezhető jobb oldalra is, továbbá beállítható a vágandó felülethez, növényzethez igazodva a vízszintestől eltérő szögben is.
	csúszótalp	igen, megfelel, csúszótalp felszereltség
	hátsóhenger	igen, megfelel, hátsóhenger felszereltség
	hidraulikusan mozgatható paralelogramma kihelyező rudazat	igen, megfelel, hidraulikusan mozgatható paralelogramma kihelyező rudazat
	kardántengely	igen, megfelel, kardántengely
	munkaszélesség: 165 cm	igen, megfelel, munkaszélesség: 165 cm
	maximális kinyúlás: 230 cm	igen, megfelel, maximális kinyúlás: 230 cm
	kések/kalapácsok száma: 36/18 db	igen, megfelel, kések/kalapácsok száma: 36/18 db
	teljesítmény igénye: 50-60 LE	igen, megfelel, teljesítmény igénye: 50-60 LE
	súlya: 490 kg	igen, megfelel, súlya: 490 kg

Kelt: Fót 2018.12.10.



AGROLÁNC KFT.
2151 Fót, Jedlik Ányos u. 35.
Adószám: 10476015-2-13
Cégjegyzékszám: 13-09-109395

Szemerei Károly

2. ügyvezető

Agrolánc Kft.

CARRARO AGRICUBE F85
4 wd erőgép léghűtött kabinnal



Típus:	AGRICUBE F 85
Teljesítmény MAX (kW/LE):	62 / 84
Hengerek száma (db):	4
Motor:	IVECO FPT - F34 / Turbo Diesel / Common Rail rendszer
Káros-anyag kibocsátási szint	Stage 3B (Tier 4A / EURO 5) részecskeszűrővel (D.P.F. + D.O.C.)
Hűtés:	Víz
Lökettérfogat (cm ³):	3400
Üzemanyagtank:	74 liter
Kormányzás:	Hidraulikus (szervo), elsőkerék kormányzás, 55° kormányzási szög, független szervo szivattyúval
Erőátvitel - széria	24 fokozat előre, 24 fokozat hátra, szinkronizált váltó és irányváltó, mechanikus HI-LO (felező), 0,5 - 40 km/h sebesség (14,9R28-as hátsó gumizással)
Hidraulikus emelő:	CAT. 1.-2. 3-pont felfüggesztés, 2600 kg emelési kapacitás, mechanikus (karos) emelési erő és helyszabályzóval
TLT:	540 / 540e 1/perc + járókerék arányos fordulat
TLT kapcsolás:	Mechanikus TLT kuplungszerkezettel
Hidr. gyorscsatlakozók:	4 db hátul
Hidraulika szivattyú:	2 db (folyadék szállítás: 66,8 + 29,8 liter/perc)
Meghajtás:	4 kerék hajtás, elektro-hidraulikus összerék kapcsolás
Differenciálzár:	Automatikus első és mechanikus hátsó differenciálzár
Tengelykapcsoló:	Többtárcsás, száraz, kerámia-fém ötvözetel
Fékrendszer:	Többtárcsás olajfürdős tárcsafék, mind a 4 keréken, rögzítőfék
Teljes hossz:	3950 mm
Magasság kabinnal /ill. felnyitott bukócsővel:	2478 mm
Tömeg / fülkével (4 WD) (kg):	3050
Sebességtartomány:	0,5 – 40 km/h

Felszereltség:
Állítható kormánykerék
Sárga villogó
H3 munkalámpák
Harmadik pont
3 tonna teherbírású hátsó három-pont
Mechanikus külső vezérlés a hátsó 3 ponthoz



(csak széria mechanikus erő és helyzetszabályzó mellé)
10 db 30 kg-os orrsúly tartóval
Első sárvédő (fix)
Hátsó sárvédő szélesítés 80 mm
Gumizás: 300/70R20 elől, 420/70R28 hátul



Rinieri BRV 450 rézsúkasza

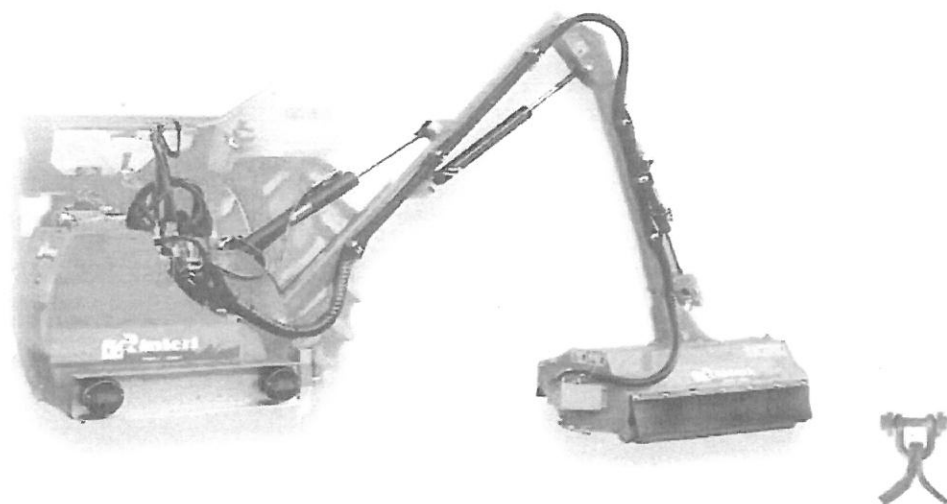

A Rinieri BRV típusú rézsúkaszák vízszintes tengelyű, Y késes szárazzó fejjel készülnek, különböző gémkinyúlással. Ezt a model családot közepes méretű kommunális erőgépekhez ajánljuk. Az eszköz felépítésének köszönhetően alkalmas füves, vagy gyommal benőtt, ritkán karbantartott útszélek, árokpartok stb. növényzetének zúzására. Reverzibilis rotor hajtásának köszönhetően mind füves, mind gazos területek tisztítására is alkalmas. Vezérlése az erőgép kezelőüléséből történik.

Típus:	Gémkinyúlás (cm):	Munkaszélesség (cm):	"Y" kések száma (db):	Olajtartály térfogata (l):	Teljesítmény igény (LE):	Min. traktor tömeg (kg):	Súly (kg):
BRV 450	470	100	36	85	50-70	2.200	570

Felszereltség:	
34811	Olajhűtő
„+E”	Elektro-hidraulikus joystickvezérlés
0700100209	Kardán

Bonatti LSN 2000 hótolólap

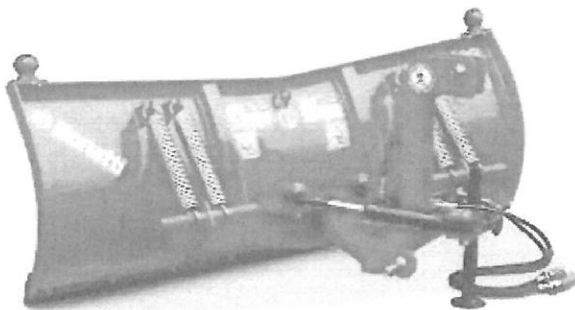

A rugós védelemmel ellátott Bonatti LSN szériájú hótolólapot javasoljuk minden felhasználónak, aki első három ponttal rendelkező, vagy megfordítható menetirány rendszerű erőgéppel dolgozik. A rugós védelem lehetővé teszi, hogy a hó alatt megbúvó terepakadályok, padkák ne tegyenek kárt a hótolólapban és az erőgépben. Amennyiben elakad a tolólap, egy csap körül el tud fordulni (lecsapódik), visszatérítéséről rugók gondoskodnak. A kezelő kényelmét tovább növeli, hogy az oldalállítás hidraulikus úton történik, szögállításhoz nem kell kiszállni az erőgépből. A méretválaszték lehetővé teszi, hogy igen széles körben felhasználhatóak legyenek a Bonatti hótolólapok, mivel 125 cm-es munkaszélességgel és egy kisméretű erőgéppel akár járdákat is tisztán tarthatunk, míg a nagyobbakkal akár közutak hó mentesítését is el tudjuk látni. Az LSN és LSI tolólapok szériában gumi éllel vannak szerelve, de mindkettőhöz kérhető egyéb él is. Az LSL könnyített hótolólapokat kisméretű erőgépekhez javasoljuk. Az LSI modellek nagyobb méretű erőgépek első hárompontjára illeszthető erősített kivitelű hótolólapok.

Műszaki jellemzők:

Típus:	Munkaszélesség (cm):	Tömeg (kg):
LSN 2000(rugós védelem, gumiél)	200	240



Felszereltség:

Támkerekek LSN modellekhez



Támkerekek a biztonságos hóeltakarítás érdekében

Selvatici M200 gréderlap

SELVATICI tereprendezők robosztus felépítése és pontos beállíthatósága biztosítja a széleskörű felhasználhatóságukat és a hosszú élettartamukat. Kivételtől függően alkalmasak barázda behúzásra, terepegyengetésre és rendezésre, földutak karbantartására, anyagok terítésére és összehordására.

A 45.1 és 55.1 szériáknál a lap 360°-ban állítható.

Alapfelszereltség: I-II.vagy II. kategóriás 3p. függesztés és támasztó láb

45.1

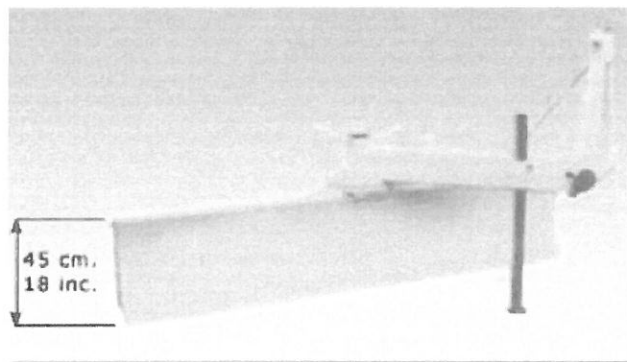

Típus:	Kihelyezhetőség cm / inc:	Lapszélesség cm/inc.	LE / KW min/max:	Súly Kg/Lbs
M 200	15/15 6/6	200/79	30/80 22/58	160/353

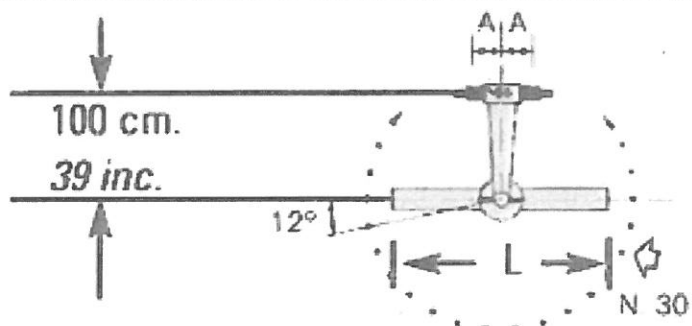

Rondini SP 500 műtrágya-, granulátum- és homokszóró

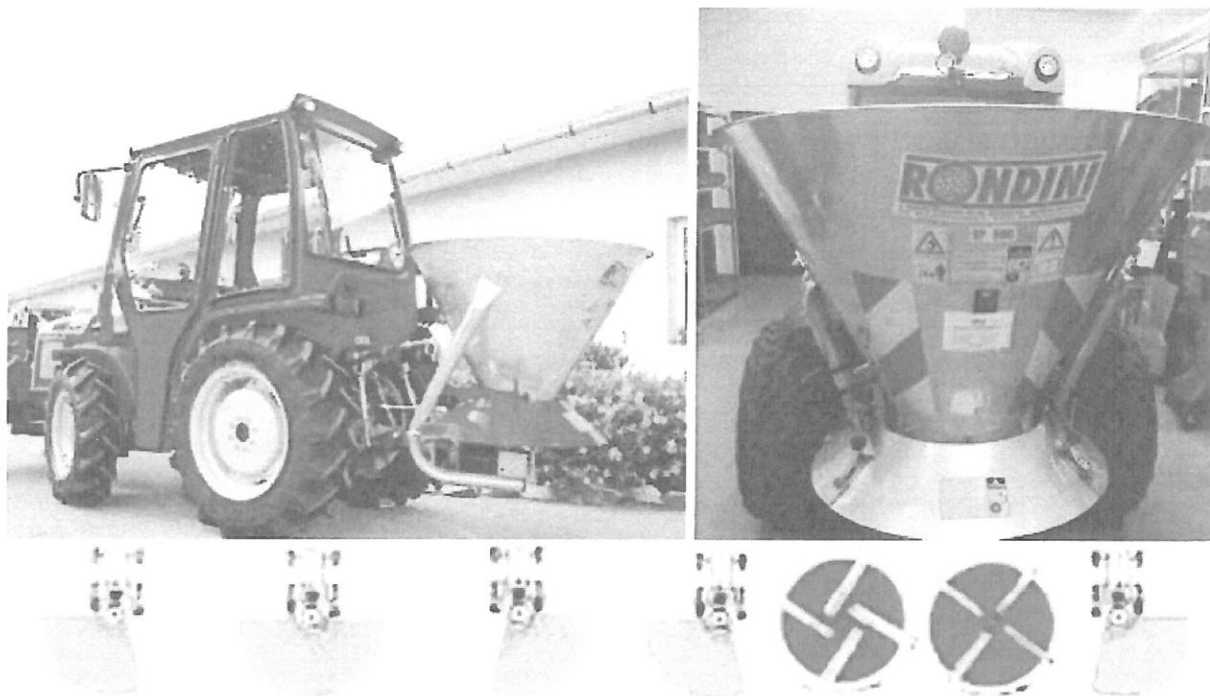

A Rondini rozsdamentes kivitelű (tűzhorganyzott) műtrágyaszóróit síkosság mentesítésre ajánljuk. A fokozatmentesen állítható kiömlőnyílások, valamint a négy pozícióban rögzíthető repítő elemek lehetővé teszik, hogy megközelítően 1/4 körívben a jobb, vagy baloldalon, illetve 1/2 körívben terítsük a kiszórandó anyagot, a szükség szerinti mennyiségben. A géppel széria kivitelben horganyzott tartállyal és vázszerkezettel készülnek. A szórás mennyiség a kabinból szabályozható. Szórásszélesség: 6 – 14 méter (limitátorral kisebbre is állítható)

Csonka kúp formájú tartály

Egytárcsás szóró szerkezet

Műszaki jellemzők:

Típus:	Térfogat (liter):	Tartály anyaga választható	Kialakítás:	Tárcsák száma (db):
SP 500	350	rozsdamentes kivitel	körkúp	1

Felszereltség:

- Limitátor (fordított kúp a szórás szélesség szabályzásához)
- Keverő elem
- Bowdenes szórás mennyiség állító
- Horganyzott tartály és vázszerkezet „SPZ” szériához
- Rács a tartály tetejére (CE)



Rinieri TRS 165 padkakasza

(Kalapácsos és „Y” késes venyige- és padkakasza, maximum 5 cm vastagságú, fás szárú anyag zúzására)



5 cm

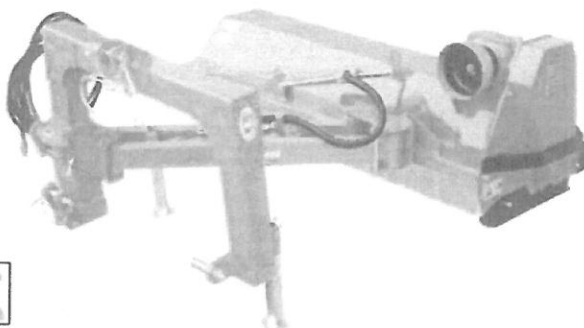

A Rinieri TRS típusú padkakasza parkok, közterületek, útszegélyek és árokpartok, valamint ültetvényekben a sorközök tisztítására és venyigezúzásra használható. A zúzófej használható az erőgép középvonalában, kihelyezhető a jobb oldalra, valamint beállítható a vízszintestől eltérő szögben a vágandó felülethez igazodva. Az elvégzendő munka függvényében választhatók a különféle vágókések. Zöld növényzethez, szőlővenyigéhez az "Y" késeket, elszáradt és vastag, vagy fás szárú növényekhez, nyesedékaprításhoz a kalapácsokat ajánljuk.

Alapfelszereltség:

- csúszótalp,
- hátsó henger,
- hidraulikusan mozgatható paralelogramma kihelyező rudazat,
- kardántengely.

Műszaki jellemzők:

Típus:	Munka- szélesség (cm):	Maximális kinyúlás (cm):	Kések / kalapácsok száma (db):	Telj. igény (LE):	Súly (kg):
TRS 165	165	230	36/18	50-60	490

	TRS 165	
	A	550
	B	2300
	C	1650
	D	2000
E	2200	

Kelt: Fót 2018.12.10.

.....
 Szemerei Károly
 ügyvezető
 Agrolánc Kft.



7

AGROLÁNC KFT.
 2151 Fót, Jedlik Ányos u. 35.
 Adószám: 10476015-2-13
 Cégjegyzékszám: 13-09-109395

2.